

# Regenwassernutzung



# Roth Flachspeicher Twinbloc®

zum Erdeinbau mit integriertem Domschacht

- > umweltschonend
- > kostensenkend
- > effektiv
- > montagefreundlich



## ■ Roth Regenwasser-Flachspeicher

Der Roth Grundbehälter Twinbloc® ist in den Größen 1500, 3500 und 5000 Liter lieferbar. Die PE-Behälter sind erdstabil und Pkw-befahrbar (Pkw-befahrbare Abdeckung siehe Zubehör).

Der Domschacht DN 600 ist stets im Lieferumfang enthalten. Dieser wird bei der Auslieferung komplett in den Behälter eingeschoben und kann der jeweiligen Einbautiefe der Behälter angepasst werden. Zum Anschluss der Versorgungsleitungen steht ein Leerrohranschluss DN 100 zur Verfügung.

## ■ Grundbehälter

- > Twinbloc® Grundbehälter mit integriertem Domschachtsystem
- > begehbare Kunststoffabdeckung
- > Zulaufanschluss DN 100
- > Überlaufsiphon DN 100 mit Kleintiersperre

## ■ Grundbehälter mit Filterkorb

- > Twinbloc® Grundbehälter mit im Domschacht integriertem Filterkorb
- > begehbare Kunststoffabdeckung
- > Zulaufanschluss DN 100 am Domschacht
- > Überlaufsiphon DN 100 mit Kleintiersperre

Umfangreiches Zubehör finden Sie auf den nachfolgenden Seiten des Roth Regenwasser-Programms.

### Roth Flachspeicher Twinbloc®

Ausführung	Maße Behälter [mm] L x B x H	Gewicht [kg]	Material-Nr.
Grundbehälter 1500 Liter inklusive Schacht DN 600 und Deckel	2350 x 1395 x 695	80	1135006122
Grundbehälter 3500 Liter inklusive Schacht DN 600 und Deckel	2350 x 2300 x 975	140	1135005425
Grundbehälter 5000 Liter inklusive Schacht DN 600 und Deckel	2460 x 2350 x 1350	190	1135005426
Grundbehälter 1500 Liter <b>mit</b> Filterkorb inklusive Schacht DN 600 und Deckel	2350 x 1395 x 695	80	1135006124
Grundbehälter 3500 Liter <b>mit</b> Filterkorb inklusive Schacht DN 600 und Deckel	2350 x 2300 x 975	140	1135005423
Grundbehälter 5000 Liter <b>mit</b> Filterkorb inklusive Schacht DN 600 und Deckel	2460 x 2350 x 1350	190	1135005424

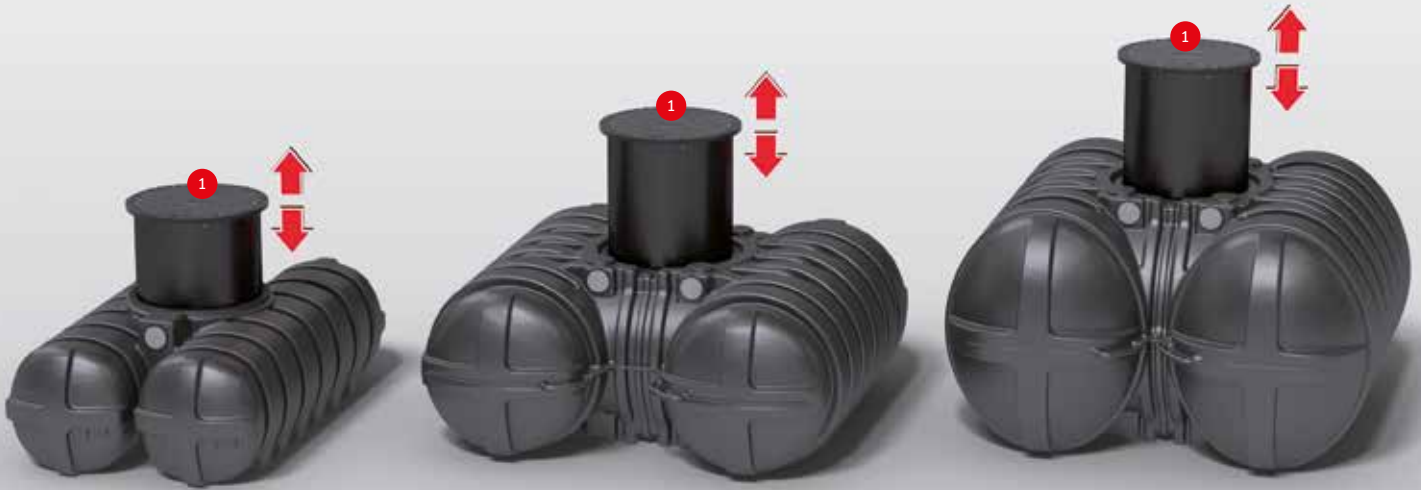

1 Der Domschacht kann entsprechend der Einbautiefe stufenlos angepasst werden.

## ■ Roth Flachspeicher 1500 l

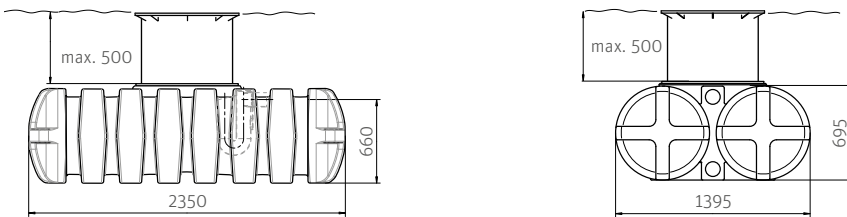

## ■ Roth Flachspeicher 3500 l

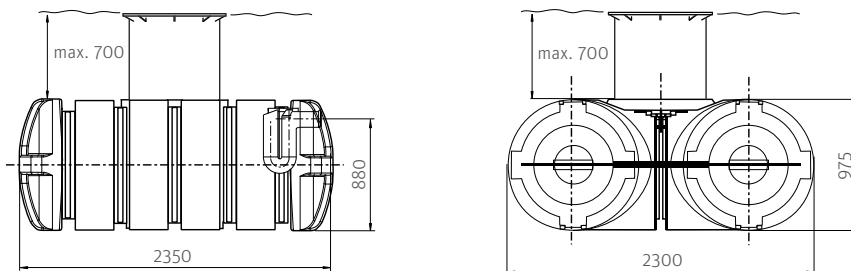

## ■ Roth Flachspeicher 5000 l

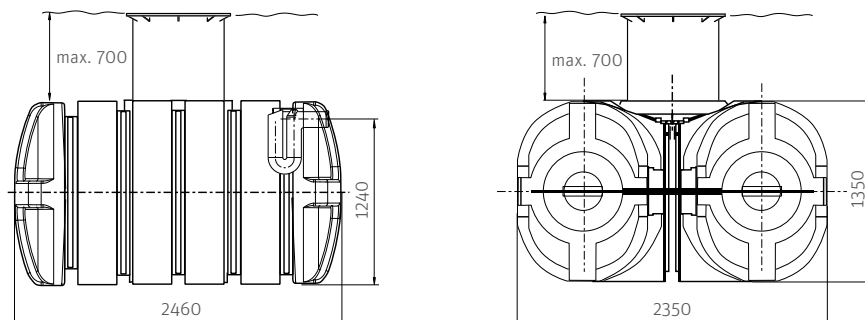

Hinweis: Domschachtverlängerung 500 mm lang als Zubehör erhältlich

Maßangaben in mm

# Zubehör

## für Roth Flachspeicher Twinbloc®



### Roth Schachtabdeckung Pkw-befahrbar (600 kg Radlast)

Geeignet zum Austausch gegen die im Lieferumfang enthaltene Schachtabdeckung. Belastbar bis zu einer Radlast von 600 kg.

Mat.-Nr. 1135005438



### Roth Schachtverlängerung für Flachspeicher Twinbloc®

Schachtverlängerung 500 mm zum Aufsetzen auf das integrierte Schachtsystem. Zum Einbau der Behälter zwischen 700 und 1200 mm Erdüberdeckung. Die Schachtverlängerung ist kürzbar.

Mat.-Nr. 1135005436



### Roth Ausbaupaket Patronenfilter

Zum Einbau in Regenwasserspeicher für Dachflächen bis 150 m<sup>2</sup>, Siebpatrone aus Edelstahl, Höhenunterschied Zu- und Ablauf 66 mm. Maschenweite 0,55 mm inklusive Zubehör zum Einbau im Domschacht des Roth Flachspeichers Twinbloc®.

Mat.-Nr. 1135006450



### Roth Ausbaupaket Gartenfilter

Bestehend aus Filterkorb und Anschlusszubehör zur Installation im Domschachtsystem der Roth Erdspeicher. Die Maschenweite des Filterkorbes beträgt 1 mm.

Mat.-Nr. 1135006452



### Roth Erdeinbaufilter für Dachflächen bis 350 m<sup>2</sup>

Erdeinbaufilter zum Anschluss mehrerer Regenfallrohre DN 100, komplett mit Teleskopverlängerung und Filtereinsatz aus Edelstahl, Maschenweite 0,55 mm.

Mat.-Nr. 1135006453



### Roth Erdeinbaufilter für Dachflächen bis 200 m<sup>2</sup>

Erdeinbaufilter zum Anschluss mehrerer Regenfallrohre DN 100, komplett mit Teleskopverlängerung und Filtereinsatz aus Edelstahl, Maschenweite 0,28 mm.

Mat.-Nr. 1135006654



### Roth Ausbaupaket Zulaufberuhigung

Zur Nachrüstung der Roth Flachspeicher Twinbloc®. Bestehend aus KG-Rohr DN 100 und Zulaufberuhigung.

Mat.-Nr. 1135006673



### Roth Schwimmende Entnahme für Roth Flachspeicher Twinbloc®

Schwimmende Entnahme bestehend aus PE-Schwimmkugel, Ansaugfilter mit integriertem Messing-Rückschlagventil und Klemmfitting für PE-Wasserrohr 1". Die schwimmende Entnahme ist einbaufertig montiert. Der Spezialschlauch ist 1,30 m.

Mat.-Nr. 1135005437



### Roth Verbindungsset

Zur Verbindung der Roth Erdspeicher mit KG-Rohr DN 100 bestehend aus Lochkreissäge und 2 Stück Spezialdichtung DN 100.

Mat.-Nr. 1135002725



### Roth Digitaler Füllstandsanzeiger

Elektro-pneumatischer Tankinhaltsanzeiger bestehend aus einem batteriebetriebenen Auswertegerät mit digitaler Anzeige und 15 m Messleitung. Die Messwertanzeige erfolgt in Liter, % und Füllhöhe (cm).

Mat.-Nr. 1135008052

**Roth Pumpmodul ROP Komfort**

Komplettmodul mit eingebautem Hauswasserwerk ASPRI 15-4 und Nachspeisung direkt zur Pumpe ohne den Umweg über den Speicher. Mit abnehmbarer Haube und elektronischer Füllstandsanzeige. Maximale Förderhöhe der Pumpe 42 m, maximale Fördermenge 3,5 m<sup>3</sup>/h, maximale Ansaughöhe 3 m und maximale Saugleitungslänge 15 m.

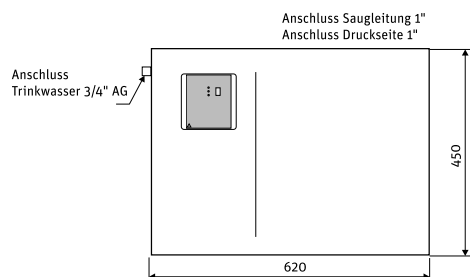
**Mat.-Nr. 1135006049**

**Roth Hauswasserwerk ASPRI 15-4**

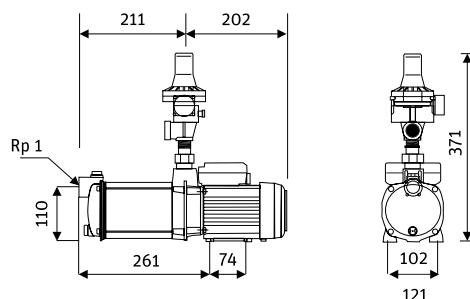
4-stufige horizontale Kreiselpumpe, selbstansaugend mit integriertem Trockenlaufschutz, Leistungsaufnahme 700 W, Förderhöhe maximal 42 m, Fördermenge 3,5 m<sup>3</sup>/h, Ansaughöhe 3 m, maximale Saugleitungslänge 15 m, Lieferung inklusive Pumpenanschluss-Set und Pumpenkonsolle.

**Mat.-Nr. 1135002726**

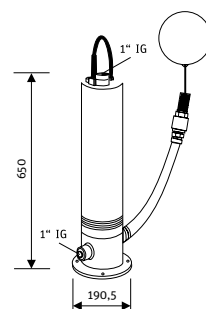
**Roth Tauchdruckpumpe Combipress**

Komplettes Wasserversorgungspaket für Regenwassernutzungsanlagen: Unterwassermotorpumpe für vollständig oder teilweise eingetauchten Dauerbetrieb, Einbautiefe maximal 20 m, inklusive Schaltautomat KIT O2 und schwimmender Entnahme. Einsetzbar in Verbindung mit dem Roth Nachspeisemodul RON Komfort. Förderströme maximal 6 m<sup>3</sup>/h, Förderhöhe maximal 55 m, Einschaltdruck 2,4 bar, maximaler Anlagenenddruck 10 bar und maximale Anlagenhöhe 20 m.

**Mat.-Nr. 1135006054**

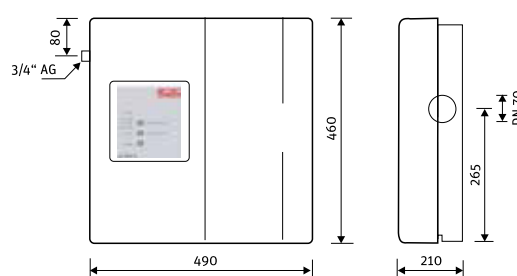
**Roth Nachspeisemodul RON Komfort**

Vollautomatische elektronische Steuereinheit zur bedarfs- und DIN-gerechten Trinkwassernachspeisung direkt zur Pumpe, integrierte Füllstandsanzeige, Funktionsüberwachung mit Alarmfunktion, regelmäßiger Wasseraustausch, freier Auslauf nach DIN und voll recyclebar.

**Mat.-Nr. 1135006055**

**Roth Tauchpumpe**

Mehrstufige mediumgekühlte Tauchpumpe für Garten und Haus. Die Pumpe besitzt einen integrierten Druckflusswächter mit elektronischer Ein- und Ausschaltautomatik. Aufgrund des integrierten Durchflusswächters gewährleistet sie ein sicheres Abschalten im Trockenlauf, Fördermenge maximal 5,7 m<sup>3</sup>/h, Anlagenhöhe maximal 20 m, Anlagendruck maximal 3,6 bar und Eintauchtiefe maximal 8 m.

**Mat.-Nr. 1135006061**

**Roth Pumpmodul Standard**

Komplettmodul mit eingebautem Hauswasserwerk und Nachspeisung direkt zur Pumpe ohne Umweg über den Speicher. Maximale Förderhöhe der Pumpe 36 m, maximale Fördermenge 3 m<sup>3</sup>/h; maximale Ansaughöhe 3 m und maximale Saugleitungslänge 15 m.

**Mat.-Nr. 1135006670**