

 **SALUS**[®]
C O N T R O L S

Programmierbarer digitaler Thermostat
Modell: HTRP230



INSTALLATIONSANLEITUNG

Verpackungsinhalt

Symbole, die in dieser Anleitung verwendet werden:



Sicherheit



Wichtige Informationen



Ihr Vorteil

Inhalt der Bedienungsanleitung:

Verpackungsinhalt

Einleitung

Produktkonformität und

Sicherheitshinweise

Installation

Benutzerschnittstelle

Status/LED-Anzeige

Für den Monteur Garantie



HTRP230 Thermostat



Befestigungs-
schrauben



1 x Installations-
anleitung



Produktkonformität

SALUS Controls erklärt hiermit, dass das Produkt den grundlegenden Anforderungen der folgenden EG-Richtlinien entspricht: 2014/30/EG, 2014/35/EG und 2011/65/EG. Der vollständige Text der EU-Konformitätserklärung ist unter folgender Internet-Adresse verfügbar: www.saluslegal.com.



Sicherheitshinweise

Das Produkt muss in Übereinstimmung mit den Sicherheitsbestimmungen verwendet werden. Die Einheit ist für die Steuerung der Raumtemperatur im Inneren eines Gebäudes bestimmt



Installation

Dieses Zubehör muss von einer sachkundigen Person installiert werden, und die Montage muss den Leitlinien, Standards und Vorschriften des Ortes, Landes oder Staates entsprechen, wo das Produkt installiert wird. Die Nichtbeachtung der einschlägigen Normen kann eine Strafverfolgung nach sich ziehen.

Produktbeschreibung

Vielen Dank, dass Sie sich für den Thermostat SALUS HTRP230 entschieden haben. Dieser Thermostat ist ein Gerät, mit dem Sie das Heizen und Kühlen Ihres Zuhauses nach Bedarf anpassen können. Der Thermostat HTRP230 von SALUS Controls ist ein stilvoller und präziser, digitaler Raumtemperaturregler mit einer großen, leicht ablesbaren LCD-Anzeige und berührungsempfindlichen Bedientasten. Jetzt können Sie für eine komfortable Wohnatmosphäre die Temperatur zuhause auf einfache Weise regulieren und anpassen.

Wir wünschen Ihnen viel Freude an unserem Produkt.

1. Montage des Thermostats

Installieren Sie den digitalen Thermostaten HTRP230 etwa 1,5 m über dem Boden. Der Thermostat sollte an einer Stelle angebracht werden, wo er leicht zugänglich und keiner direkten Sonneneinstrahlung ausgesetzt ist. Sie können den Thermostat direkt an der Wand oder auf einer Unterputzdose anbringen.

1. Montage des Thermostats



Entfernen Sie vorsichtig das Frontgehäuse und schließen Sie die Kabel an.



Ohne Bodenfühler



Mit Bodenfühler







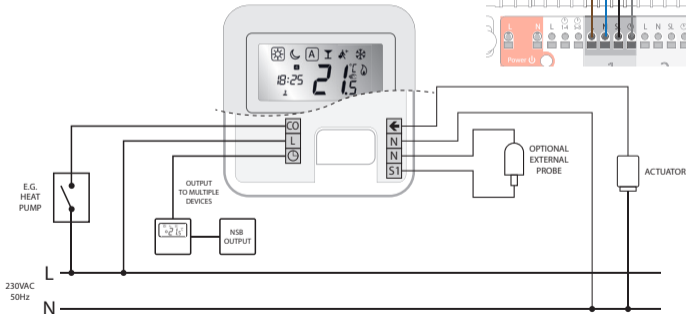
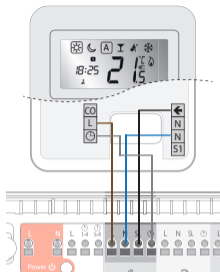



2. Anschluss an Klemmleiste









Hinweis: Sie können den Thermostaten direkt an die Klemmleiste KL04NSB, KL08NSB oder an einen Stellantrieb (separat erhältlich) anschließen.







3. Thermostat Symbole

	KÄSTCHEN bedeutet Auswahlmodus: z. B.  bedeutet, dass Hohe Temperatur ausgewählt wurde.  bedeutet, dass die Hohe Temperatur nicht ausgewählt wurde.
	Sonnig: Hohe, angenehme Temperatur.
	Mond: Niedrige, abgesenkte Temperatur.
	Signalisiert AUTO EIN oder AUTO AUS.
	Symbol das Partymodus aktiv ist.
	Symbol das Urlaubsmodus aktiv ist.
	Symbol für den Frostschutz: Der Frostschutz ist aktiviert – im Kühlmodus nicht verfügbar.
	Symbol für den Heizmodus: Zeigt an, dass die Heizung läuft.

4. Thermostat Symbole

	Symbol für den Kühlmodus: Das Symbol blinkt, wenn der Kühlmodus aktiv ist.
	Temperaturanzeige • Zeigt die Raumtemperatur an • Zeigt die eingestellte Temperatur an
	Symbol für den temporären Override-Modus: Wenn die eingestellte Temperatur im Programmmodus geändert wird, wird bis zur Startzeit des nächsten Programms die Hand angezeigt.
	Programm Anzeige
	Uhrzeit Anzeige
	Wochentaganzeige

5. Tasten Funktionen

	Modusauswahl. Lange Drücken, um ohne Speichern zur Ausgangsanzeige zurückzugelangen.
	OK-Taste. Zum Bestätigen der Auswahl kurz drücken. Lange drücken, um zur Ausgangsanzeige zurückzukehren. Lange drücken, um den manuellen Temperatur-Offset Heizen/Kühlen einzugeben.
 OR 	Soll-Temperatur verringern oder erhöhen.



Hinweis: Die LCD-Hintergrundbeleuchtung wird durch Drücken einer beliebigen Taste aktiviert.

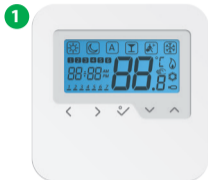

6. Datum und Uhrzeit

Wenn Sie das erste Mal Ihr Gerät in Betrieb nehmen, müssen Sie Datum und Uhrzeit einstellen.



Drücken Sie zum Bestätigen auf 



Zur Auswahl von 12/24 drücken Sie  oder  Drücken Sie zum Bestätigen auf 

6. Datum und Uhrzeit

5



Stundeneinstellung
mittels
▼ oder ▲

6



Minuteneinstellung
mittels ▼ oder ▲.
Drücken Sie zum
Bestätigen auf ✓





7

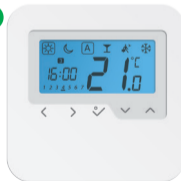

Datum einstellen
mittels ▼ oder ▲
✓ zum
Bestätigen.

8





 **Hinweis:** Sie können Uhrzeit und Datum jederzeit durch langes Drücken auf  erreichen, danach drücken Sie  und  zum Bestätigen.





7. Programm einstellen

Durch langes Drücken auf  können Sie Ihre Programme anpassen wenn Sie im Programmmenü sind.



Stellen Sie die Stunden mit  oder  zum  bestätigen. Wiederholen Sie das für die Einstellung der Minuten.



Stellen Sie den Modus  oder  durch betätigen der  oder  ein.  zum bestätigen.



Hinweis: Wenn Sie ein anderes Programmprofil verwenden möchten (1 von 5 verfügbaren) gehen Sie in auf die Installations-Paramterebene und wählen Sie Option 17, und hiernach das gewünschte Programm.

7. Programm Einstellungen

Sie können folgende Programme auswählen und anpassen:

Programm Profil 1

5 Tage (Montag bis Freitag)			
Programm	Programm Zeit	Heiz modus	Kühl modus
1	6:00	Sonnig	Sonnig
2	9:00	Mond	Mond
3	16:00	Sonnig	Sonnig
4	23:00	Mond	Mond
5	--:--	--:--	--:--
6	--:--	--:--	--:--

2 Tage (Samstag to Sonntag)			
Programm	Programm Zeit	Heiz modus	Kühl modus
1	7:00	Sonnig	Sonnig
2	23:00	Mond	Mond
3	--:--	--:--	--:--
4	--:--	--:--	--:--
5	--:--	--:--	--:--
6	--:--	--:--	--:--

7. Programm Einstellungen

Programm Profil 2

5 Tage (Montag bis Freitag)			
Programm	Programm Zeit	Heiz modus	Kühl modus
1	6:00	Sonnig	Sonnig
2	22:30	Mond	Mond
3	--:--	--:--	--:--
4	--:--	--:--	--:--
5	--:--	--:--	--:--
6	--:--	--:--	--:--

2 Tage (Samstag to Sonntag)			
Programm	Programm Zeit	Heiz modus	Kühl modus
1	7:00	Sonnig	Sonnig
2	23:00	Mond	Mond
3	--:--	--:--	--:--
4	--:--	--:--	--:--
5	--:--	--:--	--:--
6	--:--	--:--	--:--

7. Programm Einstellungen

Programm Profil 3

5 Tage (Montag bis Freitag)			
Programm	Programm Zeit	Heiz modus	Kühl modus
1	5:00	Sonnig	Sonnig
2	8:00	Mond	Mond
3	14:00	Sonnig	Sonnig
4	22:00	Mond	Mond
5	--:--	--:--	--:--
6	--:--	--:--	--:--

2 Tage (Samstag to Sonntag)			
Programm	Programm Zeit	Heiz modus	Kühl modus
1	7:30	Sonnig	Sonnig
2	22:30	Mond	Mond
3	--:--	--:--	--:--
4	--:--	--:--	--:--
5	--:--	--:--	--:--
6	--:--	--:--	--:--

7. Programm Einstellungen

Programm Profil 4

5 Tage (Montag bis Freitag)			
Programm	Programm Zeit	Heiz modus	Kühl modus
1	6:00	Sonnig	Sonnig
2	9:00	Mond	Mond
3	15:00	Sonnig	Sonnig
4	22:30	Mond	Mond
5	--:--	--:--	--:--
6	--:--	--:--	--:--

2 Tage (Samstag to Sonntag)			
Programm	Programm Zeit	Heiz modus	Kühl modus
1	7:30	Sonnig	Sonnig
2	23:00	Mond	Mond
3	--:--	--:--	--:--
4	--:--	--:--	--:--
5	--:--	--:--	--:--
6	--:--	--:--	--:--

7. Programm Einstellungen

Programm Profil 5

5 Tage (Montag bis Freitag)			
Programm	Programm Zeit	Heiz modus	Kühl modus
1	6:00	Sonnig	Sonnig
2	10:00	Mond	Mond
3	16:00	Sonnig	Sonnig
4	23:00	Mond	Mond
5	--:--	--:--	--:--
6	--:--	--:--	--:--

2 Tage (Samstag to Sonntag)			
Programm	Programm Zeit	Heiz modus	Kühl modus
1	7:30	Sonnig	Sonnig
2	23:30	Mond	Mond
3	--:--	--:--	--:--
4	--:--	--:--	--:--
5	--:--	--:--	--:--
6	--:--	--:--	--:--

8. Zurücksetzen auf Werkseinstellung



Drücken Sie die entsprechenden Tasten für 3 Sekunden.



Wählen Sie zum Zurücksetzen auf die Werkseinstellung P47



Drücken Sie zum Bestätigen auf 

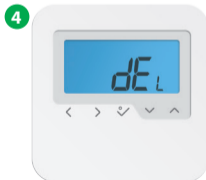

Drücken Sie zum Bestätigen auf 

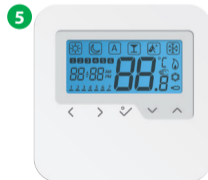

9. Installationsmodus

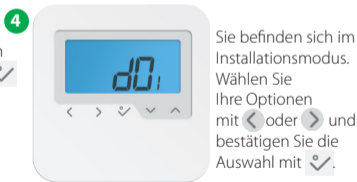

 **Hinweis:** Diese Funktion ermöglicht es Ihnen, Ihren Thermostat nach Ihren Wünschen einzustellen. Die einzelnen Einstellparameter entnehmen Sie den nächsten Seiten

10. Funktionen erläutert

dxx	Funktion	Einstellungen	Beschreibungen	Default value
d01	Wärmeregung	0	PWM	0
		1	Ein/Aus: 0.5C ($\pm 0.25^{\circ}\text{C}$)	
		2	Ein/Aus: 1.0C ($\pm 0.5^{\circ}\text{C}$)	
d02	Raumtemp. offset	-3.0°C bis +3.0°C	Offset-Messfehler bei Raumtemperatur (in 0.5°C)	0.0°C
d03	Ext.Sensor (S1/S2)	0	Ext.Sensor nicht angeschlossen	0
		1	Ext.Sensor angeschlossen	
d04	Luftfühler(IN) und/ oder Bodenfühler (Ext.)	0	A: wenn d03 = 0, IN Sensor regelt Tr A: wenn d03 = 1, IN deaktiviert und Ext. regelt Tr	0
		1	F: wenn d03 = 0, IN Sensor regelt Tr F: wenn d03 = 1, IN deaktiviert und ext regelt Tr Bodenschutz	
d05	Kühlregelung	1	Ein/Aus: 0.5°C ($\pm 0.25^{\circ}\text{C}$)	2
		2	Ein/Aus: 1.0°C ($\pm 0.5^{\circ}\text{C}$)	
d07	Ventilschutz	0/1	0 = behindert 1 = Einschalten	1
d08	Frostschutzeinstellung	5°C - 17°C		5.0°C

10. Funktionen erläutert

d09	12/24 Stundenformat	0	12St AM/PM	1
		1	24St	
d11	Sommerzeitumstellung (DST)	0	aus	1
		1	an	
d12	Eingestellte Höchsttemperatur	5°C - 35°C		35°C
d13	Eingestellte Mindesttemperatur	5°C - 40°C		5°C
d14	Sensor Schutz Limit Obergrenze	11°C - 45°C	Deaktiviert Schaltausgang wenn Sensor höher als eingestellten Wert erfasst, schritte von 0.5°C	27°C
d15	Sensor Schutz Limit Untergrenze	6°C - 40°C	ermöglicht Schaltausgang , wenn der Sensor niedrigs eingestellten Wert erfasst, schritte von 0.5°C	10°C
d16	Sensor Schutz Limit (Kühlen)	6°C - 45°C	Deaktiviert Schaltausgang wenn Sensor niedriger als eingestellten Wert erfasst, schritte von 0.5°C	6°C

10. Funktionen erläutert

d17	Werksprogramm Auswahl	1-5	Auswahl an voreingestellten Programmen. Wenn ausgewählt wird dies das gegenwärtige Programm überschreiben. Ausgewählte Programme können angepasst werden.	1
d18	Heiz-/Kühlmodus	0 oder 1	0: Nicht verbunden 1: Verbunden	0
d19	Kühlen gesperrt	0 oder 1	0: Kühlen erlaubt 1: Kühlen gesperrt	0
d20	Auswahl der Anzahl von Stellantrieben	1 bis 5	1 bis 5 Stellantriebe laden	1

11. Kühlen gesperrt

Wenn der Thermostat auf Kühlen gesperrt eingestellt ist (d19 -> 1), wird die Kühlfunktion für einzelne Räume blockiert, bis das Gerät den Heizbefehl empfängt. Während der Zeiträume mit Gesperrem Kühlen erscheint auf der LCD-Anzeige kein besonderes Signal. Auch das Signal für den Kühlmodus wird abgeschaltet.



Hinweis: d19 wird nur verfügbar, wenn D18 auf 1 eingestellt ist (Heizen/Kühlen Auswahl angeschlossen).

12. Partymodus



1



Drücken sie  oder  um den Partymodus auszuwählen

2



Drücken Sie  oder  um die Zeitspanne des Partymodus einzustellen.

3





Die maximale Dauer ist auf 9St und 50min begrenzt und kann in 10min Schritten eingestellt werden.

Um den Partymodus zu verlassen, bewegen Sie auf einen anderen Modus. Sobald der Partymodus verlassen wird, ist dieser automatisch auf 0 zurückgesetzt.

13. Urlaubsmodus

1



Drücken Sie  oder  um den Urlaubsmodus auszuwählen

2



mit  oder  können Sie die Anzahl der Urlaubstage eingeben.





Hinweis: Urlaubsmodus endet wenn der Tag 0 erreicht wird. Das Gerät arbeitet dann wieder im Automatikbetrieb.

14. Frostschutzmodus



1



Drücken Sie  oder  um Frostschutz auszuwählen.
 zum bestätigen.

2



Drücken Sie  oder  um die Frostschutztemp zu ändern.  zum bestätigen.

15. Temperatur-Offset Temperatur-Kalibrierung

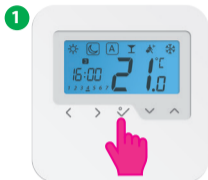

Lange drücken, um in den Einstellungsmodus aufzurufen



Drücken Sie auf  oder  um den Temperatur-Offset einzustellen.



Der Temperatur-Offset kann auf einen beliebigen Wert zwischen -3 °C und +3 °C eingestellt werden. Drücken Sie zum Bestätigen auf .

Technische Daten

Modell:	HTRP230
Spannungsversorgung	230 V AC, +-10%, 50/60 Hz
Betriebsspannung	230 V: 1,8 W
Nachtabsenkung	Einstellbar
Temperaturbereich	5°C – 35°C
Toleranz	+/- 0,5°C
Lagertemperatur	-20°C to +60°C
Umgebungstemperatur	0 °C up to 45 °C
Schutzart	IP 30
CE-Konformität gemäß	Klasse II (EN60730)
Gehäusematerial	PC, V2
Farbe	RAL 9010 reinweiß
Anschluss	Schraubklemme
Gewicht	125 g net / 170 g gross
Puls-Weiten-Modulation (PWM)	ja
Uhr, Wochenprogramm	ja, programmierbar
Profilmodi	3 (Sun, Moon, Automatic)
Heizen und Kühlen	Ja, automatisches Umschalten an der Klemmleiste
Anpassung der Vorgaben	Ja, im Installationsmodus
Abmessungen	85mm*85mm*25mm

Garantie

SALUS Controls garantiert, dass dieses Produkt frei von Material- und Verarbeitungsfehlern ist, und garantiert dies bei bestimmungsgemäßem Gebrauch für den Zeitraum von fünf Jahren ab dem Datum der Installation. Die alleinige Gewährleistungshaftung von Salus Controls besteht darin (nach eigener Wahl), das defekte Produkt zu reparieren oder zu ersetzen.

Name des Kunden:

Anschrift des Kunden:

.....

..... PLZ:

Tel.-Nr: E-mail:

Installationsunternehmen:

Tel Nr: E-mail:

Datum der Installation:

Name des Installateurs:

SALUS CONTROLS GMBH · DIESELSTRASSE 34
D-63165 MÜHLHEIM AM MAIN

EMAIL: info@salus-controls.de

TEL: +49 (6108) 82585-0

FAX: +49 (6108) 82585-29

www.salus-controls.de



SALUS Controls gehört zur Computime Group

Aufgrund unserer Politik der kontinuierlichen Produktweiterentwicklung, hält sich Salus Controls plc das Recht auf Änderungen der Spezifikation, des Designs und der Materialien in dieser Broschüre ohne vorherige Ankündigung vor.

**Die Installationsanleitung im PDF-Format
finden Sie auf www.salus-manuals.com**

Issue Date: Feb 2016
00188

